



FORTTE

150 GT

MANUAL DE USUARIO

MANUAL DE USUARIO

Muchas gracias por comprar Motocicletas MB.

Este manual le informa todos los datos técnicos, estructurales y los procedimientos para la operación, conducción, servicio y mantenimiento de tu Motocicleta MB. Esto le ayudará a familiarizarse con todos los instrumentos necesarios que le brindará este vehículo, para que tenga una larga vida.

Los productos están siempre sujetos a mejoras, las que pueden causar algunas diferencias con este manual, el productor se reserva el derecho a realizar cambios sin previo aviso.

ÍNDICE

AVISO IMPORTANTE. **6**

NORMAS DE SEGURIDAD. **7**

1. IDENTIFICACIÓN DE LAS PARTES. 9

2. ESPECIFICACIONES TÉCNICAS. 11

3. TABLERO. 13

4. IDENTIFICACIÓN DEL VEHÍCULO. 14

5. OPERACIÓN. 17

6. TABLA DE MANTENIMIENTO REGULAR. 22

7. SERVICIO Y MANTENIMIENTO. 24

8. ALMACENAJE. 30

9. DIAGRAMA ELÉCTRICO. 31

10. GARANTÍA MB. 32

AVISO IMPORTANTE

CONDUCTOR Y PASAJERO:

Este vehículo ha sido diseñado para transportar a un conductor y un pasajero.
Utilización en carretera: Este vehículo ha sido diseñado para conducirse solamente en calle, no carretera.
· Lea cuidadosamente este manual de instrucciones: Ponga atención en las palabras siguientes:



ADVERTENCIA.

Indica una gran posibilidad de producirse heridas personales graves e incluso la muerte si no se siguen las instrucciones.



NOTAS.

- Este manual debe permanecer con la motocicleta siempre.
- Para su seguridad y gozar plenamente de este vehículo primero debería familiarizarse con este manual de instrucciones ANTES DE CONDUCIR LA MOTOCICLETA.
- Piezas, partes, instrumental y accesorios pueden variar sin previo aviso por parte del fabricante.

NORMAS DE SEGURIDAD

NORMAS Y LEYES PARA SU SEGURIDAD.

El conductor deberá revisar antes de arrancar el motor, que el vehículo no tenga roturas en sus componentes. Solamente podrá conducir esta motocicleta la persona que esté habilitada con su licencia de conducir. La mayor preocupación es requerida durante el manejo, poniendo atención en los siguiente puntos.

- 1- No conducir cerca de otros vehículos.
- 2- Observar estrictamente las normas de tránsito locales.
- 3- No conducir a velocidades no permitidas.
- 4- Colocar las luces de giro cuando quiera cambiar de carril o doblar.
- 5- La parrilla trasera esta diseñada para cargar elementos livianos, los cuales deben ir seguramente atados para no afectar el manejo de la unidad.
- 6- Mantenga ambas manos en los puños y ambos pies en los posapies mientras conduce.

PROTECCIONES

- Use siempre el casco protector bien atado, anteojos, guantes para su propia seguridad durante el manejo.
- El pasajero debería usar botas y protecciones para las piernas por el calentamiento del escape durante el manejo.
- No conducir la motocicleta sin calzados adecuados ya que puede causarle algún daño al arranque o cuando este conduciendo.
- No se ponga ropa suelta que pueden enredarse en las palancas de control, pedal de cambios o de freno o llantas.

MODIFICACIONES DEL VEHICULO

- No está permitida ninguna modificación del vehículo o cambio de partes que no sean las originales. El usuario deberá observar todos los controles de tráfico. No nos responsabilizamos sobre ningún vehículo que tenga modificaciones no autorizadas, rescindiendo automáticamente la garantía del vehículo.

CARGA DEL VEHÍCULO.

- El diseño de la motocicleta requiere la distribución de su carga para el perfecto equilibrio, si se carga inapropiadamente puede afectar la conducción y estabilidad del vehículo. El productor no se responsabiliza por la razón anteriormente señalada.
- La modificación de la motocicleta o el desmontaje de su equipo original podría hacer de ella un vehículo ilegal. Cumpla siempre con todas las leyes locales y nacionales.

CARGA DE OBJETOS

- Referencia de carga máxima: 150 kg, recuerde el peso del conductor, del pasajero y de los objetos
- Sí sobre-carga la motocicleta puede afectar la estabilidad y la operación.
- Sujete (amarre) firmemente todos los objetos.
- El peso de los objetos dentro de la cajuela no debe pasar de los 5 kg.

- 1 DISCO DE FRENO DELANTERO
- 2 FARO
- 3 TABLERO
- 4 BATERIA
- 5 ASIENTO
- 6 CAJUELA
- 7 AMORTIGUADOR
- 8 ESCAPE



1. IDENTIFICACIÓN DE LAS PARTES



2. ESPECIFICACIONES TÉCNICAS

Motor	4 Tiempos
Torque máximo	8.8 Nm @ 5500 RPM
Enfriamiento	Enfriado por aire
Desplazamiento	147 cc
Embrague	Multidisco en baño de aceite
Rendimiento aproximado	25km/L
Transmisión	Automática
Potencia máxima	8.8 HP
Arranque	Electrónico y de pedal
Encendido electrónico	CDI
Frenos delanteros	Disco
Frenos traseros	Tambor
Llanta delantera	130/60-13
Llanta trasera	130/60-13

Capacidad de tanque	5 L
Batería	12V / 7 AH
Aceite de motor	20W/50QE
Máxima velocidad	85 Km/h
Dimensiones	183x81.5x109 cm
Capacidad de carga	120 Kg
Color	Rojo

3. TABLERO

- 1 INDICADOR TANQUE DE COMBUSTIBLE
- 2 VELOCÍMETRO
- 3 ODÓMETRO
- 4 INDICADOR DE LUZ ALTA
- 5 DIRECCIONALES



4. IDENTIFICACIÓN DEL VEHÍCULO

IDENTIFICAR EL VEHÍCULO

Es necesario identificar este número cuando se registra la motocicleta. La placa de identificación está del lado derecho del chasis.

SISTEMAS DE COMBUSTIBLE

El medidor de gasolina indica la cantidad de combustible que aún está en el tanque.

- Cuando la aguja indique “F” (Full – Lleno) la capacidad del tanque es de 4.5 L.
- Cuando la aguja esté en la zona roja, la capacidad del tanque es de 1.2 L.
- Cuando la aguja indique “E” (Empty) el tanque se encuentra vacío.

INTERRUPTOR DE IGNICIÓN

1.- On (Encendido) ():

El motor se enciende. No se puede retirar la llave.

2.- Off (Apagado) ():

El motor se apaga. Se puede retirar la llave.

3.- Cerradura del seguro del asiento OPEN (Abierto):

Se puede abrir el asiento.

4.- Lock (seguro del manubrio) ():

El manubrio se inmoviliza. No se puede sacar la llave.

En esta posición no se puede girar el manubrio y no se puede prender el motor.

CERRADURA DEL COMPARTIMIENTO

- 1.- OPEN (Abrir): Para abrir la tapa, siga la dirección de la flecha en OPEN (Abierto).
- 2.- SHUT (Cerrar): Para cerrar la tapa, siga la dirección de la flecha en SHUT (Cerrar).
- 3.- Cerrar la tapa: No deje la llave en la cerradura.

CERRADURA DEL COMPARTIMIENTO

Cuando el botón esté en la posición “”, no se podrá encender el motor.
 Cuando el botón esté en la posición “”, se podrá encender el motor.

INTERRUPTOR DE LUCES

El interruptor de luz tiene 3 posiciones:

“”, “” y “”.

: en esta posición se encienden la luz principal, los cuartos, el tablero y la luz trasera.

: en esta posición se encienden los cuartos, el tablero y la luz trasera.

: en esta posición se apagan todas las luces.

BOTÓN DE ENCENDIDO DEL MOTOR

Cuando el botón esté en esta posición  se puede encender el motor.

INTERRUPTOR DE LUZ PRINCIPAL

Oprima el botón “”, para activar la luz alta;

oprima el botón “” para la luz baja.

BOTÓN DE DIRECCIONALES

Deslice el botón a la izquierda a la posición “” para activar la direccional izquierda.

Deslice el botón a la derecha a la posición “” para activar la direccional derecha.

BOTÓN DEL CLAXON

Oprima el botón y el claxon se activará. 

INMOVILIZADOR DEL MANUBRIO (SEGURO)

Gire el manubrio a la izquierda hasta el tope, gire la llave en sentido contrario a las manecillas del reloj a la posición (). Para quitar el seguro, gire la llave en sentido de las manecillas del reloj.

5. OPERACIÓN

VERIFICAR ANTES DE CONDUCIR

Para evitar algún inconveniente o un accidente, revise la motocicleta antes de manejarla.

GASOLINA

Gire la llave a encendido para observar la cantidad de gasolina, vierta gasolina cuando la aguja haya llegado a la zona roja, por otra parte verifique que el tanque de gasolina y el filtro de aceite no tengan fugas.

- Capacidad del tanque: 5 L

Introduzca la llave (1) en la cerradura del asiento y gírela a la derecha para abrirlo. Gire el tapón de la gasolina la izquierda para retirarlo.

- La motocicleta utiliza gasolina de 90 octanos o mayor.

- No utilice gasolina contaminada con agua, polvo u otras sustancias.

ADVERTENCIA.

- *La gasolina es un producto inflamable, puede provocarse fuego o explosión en algunas condiciones, llene el tanque en lugares ventilados (abiertos) y siempre con el motor apagado, de ningún modo llene el tanque en lugares junto con emisiones de fuego*
- *No llenar hasta arriba del tubo del vertedero de gasolina. Cierre firmemente el tapón después de llenar el tanque.*
- *La gasolina es un producto tóxico, evite el contacto con la piel y protéjase los ojos, nunca deje al alcance de los niños la gasolina. Sí por accidente ingiere gasolina, vaya inmediatamente con un doctor.*

INSPECCIÓN DEL ACEITE

Inspección del nivel de aceite

- 1.- Coloque la motocicleta con el soporte central en una superficie lisa y firme. Desatornille el tapón del medidor de aceite, limpie la varilla de medición con un trapo o estopa, vuelva a introducir la varilla, después de unos segundos vuelva a retirar la varilla para observar el nivel de aceite.
- 2.- Cuando el nivel de aceite esté cerca o en la marca límite inferior, vierta aceite de motor en el depósito, cuando el nivel de aceite esté cerca o en la marca superior, no es necesario agregarle aceite, entonces introduzca y atornille la varilla medidora y observe que no haya goteos.

NOTA.

Tipo de aceite sugerido: SAE - 10W/40, GB11121

DESPLAZAMIENTO DE LA PALANCA DE FRENO TRASERO.

Mida la distancia de la palanca de freno con la motocicleta detenida. El desplazamiento debe estar entre los 10 y 20 mm, use de referencia el extremo de la palanca.

Tuerca de Ajuste: Reduzca el desplazamiento. Incremente el desplazamiento. Cuando se ajuste el perno y la tuerca deben incidir.

INDICADOR DE DESGASTE.

- Marca de referencia
- Marca

Si el desempeño de frenado no es el adecuado, y la marca de desgaste está en el nivel mínimo, es necesario hacer el cambio de las balatas de freno.

NOTA.

Cuando sea necesario hacer el cambio de balatas, vaya a un Centro de Servicio Autorizado para efectuar este cambio, Utilice siempre partes originales.

ADVERTENCIA.

Debe ser reemplazado el disco cuando la tolerancia mínima marcada en el disco (observe el disco con la marca MIN. TH. 3 mm) a fin de no afectar el desempeño de seguridad de frenado de la motocicleta.

LLANTAS



Verifique la presión de las llantas.

- Verifique la presión de las llantas cuando estén frías.
- Observe que no estén incrustadas piezas de metal o piedras en los surcos de las llantas.
- Inspeccione si hay muescas, clavos ó objetos incrustados en la banda de rodamiento. Inspeccione si hay, abolladuras o deformaciones de la llanta. Si encuentra algún daño, debe de llevar la motocicleta a un Centro de Servicio Autorizado a inspeccionar la llanta.
- Cuando el dibujo de la llanta se ha gastado o ha llegado a la marca de desgaste, cambie la llanta por una nueva.

ADVERTENCIA.

- *Si la presión de la llanta no es la adecuada, puede provocar un accidente. Si la presión es muy baja, probablemente podría salirse la llanta del rin de acero.*
- *Puede ser peligroso usar llantas desgastadas, ya que disminuye la capacidad de fricción (frenado).*

ENCENDIDO DEL MOTOR

Preparación antes del encendido: levante el soporte latera/central. Introduzca la llave en el interruptor de encendido y gírela a la posición “”; coloque el interruptoren la posición “”.

Encendido eléctrico: Oprima el botón para encender el motor. No utilice el botón de encendido más de 5 segundos a la vez.

NOTA.

El encendido eléctrico solo funciona accionando la palanca de freno.

- *Si el encendido eléctrico no funciona en el primer intento, espere 30 segundos para intentarlo de nuevo. Usted puede encender la motocicleta con el encendido de patada.*
- *Encendido de patada: coloque el interruptor en “On” y aplique el acelerador un poco, empuje con fuerza hacia abajo el pedal hasta encender el motor.*

CONDUCIENDO LA MOTOCICLETA

ADVERTENCIA.

- *Es recomendable la utilización de casco protector, lentes para conducción (goggles), y guantes.*
- *No utilizar ropa holgada o suelta, ya que puede enredarse en los mecanismos móviles y ocasionar un accidente.*
- *Todas las partes del motor deben satisfacer la demanda de regulación de tránsito y todas las licencias necesarias deben ser tomadas antes de conducir.*
- *Siempre vista pantalones gruesos para conducir, no utilice pantalones cortos o bermudas, así evitara quemaduras producidas por el escape.*

NOTA.

Controle la velocidad y la carga durante los primeros 1,000 km. La carga debe estar en el promedio de los 100 kg (conductor y objetos), una mayor carga disminuye la vida útil del motor.

Velocidad según la tabla:

ODÓMETRO KM	0~200	200~500	500~1000
VELOCIDAD KM/H	≤30	≤45	≤55

CONDUCCIÓN

1. Sujete el manubrio y levante el soporte central, móntese en la motocicleta, deje un pie apoyándose en el piso y suba el otro al estribo.
2. Libere poco a poco la palanca de freno y acelere suavemente, en este momento la motocicleta avanzará. Desacelere gradualmente hasta frenar.

ADVERTENCIA.

- *No acelere y desacelere intempestivamente, ya que puede perder el control.*
- *Antes de empezar el movimiento, levante el soporte lateral, y verifique las condiciones del camino.*

OPERACIÓN DEL FRENO

1.- Control del acelerador.

Para reducir la velocidad, debe de controlar la desaceleración, al mismo tiempo debe de controlar los frenos delanteros y traseros, este punto es muy importante.

NOTA.

Sí la conducción es sobre caminos mojados, o de poca adherencia, es necesario tomar más cuidado en la operación de los frenos.

2.- Operación de los frenos delantero / trasero

NOTA.

Se recomienda la utilización de los dos frenos cuando se baje de una pendiente o para bajar la velocidad de una manera rápida. No usar con mucha frecuencia los frenos ya que pueden calentarse y así se reduce la eficacia de frenado

ADVERTENCIA.

No utilice solo un freno cuando maneje en alta velocidad, en caminos sinuosos o de poca adherencia. Utilice los dos frenos para evitar accidentes.

OPERACIÓN DEL APAGADO DEL MOTOR

- Cierre el acelerador: Gire el acelerador a la posición cerrado, (girar para el frente hasta el tope), como se observa en la gráfica. (En situación normal, al soltar el acelerador el motor esta en ralenti).
- Girar la llave a la posición ()

OPERACIÓN DE APAGADO

Cuando la motocicleta esté en detención, gire la llave a la posición “Lock” (seguro), baje el soporte y asegure el manubrio.

ADVERTENCIA.

La motocicleta debe de estar estacionada en una superficie plana y rígida, de otro modo puede caerse y provocar una lesión o daños en la motocicleta.

Puntos de Importancia:

- Asegure el manubrio y no deje las llaves en el interruptor.
- En lo posible, estacione su motocicleta bajo techo y en un lugar seguro.

6. TABLA DE MANTENIMIENTO

Cuando haga los mantenimientos periódicos, debe de verificar la motocicleta antes de conducirla.

I: Inspeccione y ajuste si es necesario.

L: Limpie.

R: Remplace

ÍTEMS DE MANTENIMIENTO	TIEMPO DE MANTENIMIENTO	CADA MES	ODÓMETRO (X 1000 KM)			
			1	4	8	12
Conducto de Gas *			I	I	I	I
Acelerador *			I	I	I	I
Filtro de aire *		(Nota 1)	L/1,000 KM, si es necesario: R			
Bujía *			L/2,000 KM, si es necesario: R			
Válvulas *			I	I	I	I
Aceite Motor *		300 km R	R	(@ 3,000 km) R		
Cambio de Aceite *			C, si es necesario: R			
Carburador *			I	I	I	I
Refrigerante *				I	I	
Transmisión *			L/1,000 KM, si es necesario: R			
Aceite caja de velocidades *	(Nota 3)	(300 km) R			I	
Sistema			I	I	I	I
Luz de				I	I	I
Luz *				I	I	I
Suspensión *	(Nota 2)			I	I	I
Tornillos y tuercas *			I		I	
Llanta y rín **				I	I	I
Baleros			I			I

* Es trabajo de mantenimiento que usted puede realizar. Sí tiene los conocimientos de mecánica y la herramienta adecuada.

** Son trabajos de mantenimiento que debe realizar un técnico especializado en un Centro de Servicio Autorizado.

 **NOTA.**

- 1.- Si la motocicleta ha sido utilizada en áreas húmedas o polvosas, los servicios de mantenimiento deben de acortarse.*
- 2.- Si la motocicleta ha sido utilizada en caminos maltratados, favor de no dejar pasar ningún servicio.*

7. SERVICIO Y MANTENIMIENTO

El mantenimiento es importante para el funcionamiento de la motocicleta, si maneja a alta velocidad o en caminos deficientes de una manera continua, debe de acortar los intervalos de los servicios de mantenimiento. Si la motocicleta ha tenido una gran reparación producto de un accidente, debe de asegurarse que existan piezas de repuesto, principalmente. Por ejemplo: bastidor, piezas del indicador y así sucesivamente. Repare o cambie las piezas desgastadas. Haga que la seguridad esté siempre presente.

⚠ NOTA.

No le haga modificaciones a la motocicleta, la puede hacer insegura al conducirla. Siempre utilice partes y accesorios originales o de buena calidad, partes de mala calidad pueden afectar la conducción segura.

⚠ ADVERTENCIA.

Debe de cerrar el motor cuando le haga el mantenimiento. Debe de asegurar la reparación. Coloque el soporte en una superficie plana y rígida.

⚠ NOTA.

Debe hacer un buen mantenimiento, si la moto no la utiliza más de un mes, o no lo usa en todo el invierno. Asegúrese que no se corroan el combustible, los neumáticos y la batería.

SOLUCIÓN DE PROBLEMAS

PROBLEMA	SÍNTOMAS Y POSIBLES CAUSAS		SOLUCIÓN
El motor no enciende	No hay chispa	Está dañada la bujía	Reemplace
		Está dañada el encendido	Reemplace
		Está defectuoso el CDI	Reemplace
		Está defectuoso el interruptor	Reemplace
		Está defectuoso el sistema	Conéctelo bien y apriételo
	La bujía esta gastada	La abertura de la bujía es la incorrecta	Ajústela
		Está quemado un polo	Reemplace
		Acumulación de corrosión	Ajústela
		No da chispa	
	No hay mezcla de aire	No tiene gasolina	Llene el tanque
		Está tapado el conducto	Drene
		Está gastada la llave de paso	Reemplace
		Está tapada la manguera	Drene
		Está tapado el filtro de aire	Limpie el filtro de aire
		Fugas en el sistema de ignición	Limpie el sistema
	No hay compresión del cilindro	Fuga en la bujía	Apriete la bujía
		Fuga en el cilindro	Cambie el anillo
No ajusta el cilindro y el anillo		Cambie el cilindro	
Fuga en la bujía		Apriete la bujía	

PROBLEMA	SÍNTOMAS Y POSIBLES CAUSAS	SOLUCIÓN
El vehículo no acelera	El octanaje es muy bajo	Cambie de gasolina
	Está tapado el conducto	Limpie el conducto
	El tiempo de ignición es lento o rápido	Verifique la bobina y cambie el CDI
	Chispa demasiado débil o no hay chispa	Verifique la ignición y límpiela
	La mezcla de aires no es la correcta	Limpie y ajuste el carburador
	Filtraciones del motor	Límpielo
	Está tapado el escape	Reemplace
	La banda esta gastada	Reemplace
	El rodamiento del clutch está gastado	Reemplace
Falla el encendido eléctrico	El clutch está gastado	Llene el tanque
	El relevador del encendido está gastado	Reemplace
	Está gastada la llave de paso	Reemplace
	Poca carga eléctrica	Cargue la batería
Manejo inestable	Balero del manubrio floja	Ajustar
	Presión baja en las llantas	Inflar la presión indicada
	Los ejes están desajustados	Apretar las tuercas
Falla de frenado	Las balatas están desgastadas	Reemplace
	La leva del freno está gastada	Reemplace
	El chicote de freno está dañado	Reemplace
	Freno bajos	Ajustar

LIMPIEZA DEL FILTRO DE AIRE

- Retire los tornillos.
- Retire el filtro
- Limpie el filtro con aire a presión o con una brocha seca. Inserte el filtro y coloque la tapa y los tornillos

ADVERTENCIA.

No utilice gasolina o algún otro solvente para limpiar el filtro.

MANTENIMIENTO DE LA BATERÍA

La motocicleta utiliza baterías herméticas (no agregue agua).

NOTA.

No desarme la batería.

- Sí la motocicleta no va a ser usada por un periodo largo, retire la batería y guárdela en un lugar protegido y seco.
- Sí en las terminales de la batería aparece corrosión, límpiela inmediatamente (puede usar agua caliente).

NOTA.

Primero ponga en apagado el interruptor y luego retire el polo negativo y después el positivo, para instalar la batería, coloque primero el polo positivo y luego el negativo.

AJUSTE DEL RALENTÍ

El carburador debe ser ajustado por un técnico especializado.

- Caliente el motor unos minutos.
- Gire el tornillo de ajuste para acelerar suavemente la velocidad de ralentí,
- Inmediatamente gire el tornillo a la inversa para ir disminuyendo la velocidad hasta el punto en que el ralentí quede a la velocidad más baja pero de la manera más suave, sin sobre saltos en la carburación.
- Después de ajustar la velocidad ralentí, verifique el desplazamiento de la empuñadura del acelerador, que debe tener un giro entre 2 a 4 mm, si no es así ajústelo con la tuerca de ajuste, desatornillela y haga el ajuste, después vuelva a atornillarla.

- Al ajustar la velocidad de ralentí, debe ser capaz de endurecer repentinamente el acelerador, la velocidad de rotación del motor no debe ser excesivamente rápida o que se apague.

CAMBIO DE ACEITE Y CAMBIO DEL FILTRO

Cambio de aceite

Cambie el aceite cuando el motor esté en frío.

Limpie el filtro

- Retire la tapa y el filtro del aceite Junto con el resorte.
- Limpie el filtro.
- Instale el filtro, luego el resorte y atornille la tapa.
- Llene de aceite nuevo el depósito, hasta llegar a la marca de nivel máximo.
- Encienda el motor por algunos minutos y apáguelo.
- Mida el aceite y verifique que no haya fugas.

CAMBIO DEL ACEITE DE LA CAJA DE VELOCIDADES

Aceite para la caja: SAE, 80W/90

Capacidad del depósito: 100 ml

1. Coloque la motocicleta con el soporte central
2. Retire el tornillo del vertedero y el tornillo de desagüe.

NOTA.

El motor debe estar caliente y colocado sobre el soporte central mientras se drena el aceite. Asegúrese de que se vacíe completamente el aceite.

3. Instale el tornillo de desagüe y atorníllelo.
4. Vierta 100 ml de aceite.
5. Inserte el tornillo del vertedero y atorníllelo

BUJÍA

Especificaciones de la bujía. Normalizada: C7HSA (NGK) o A7T, A7RT

- Desconecte la tapa de la bujía, utilice un extractor de bujías para retirarla.
- Verifique si el electrodo de la bujía no está quemado, o tiene acumulación de carbón, etc. Si es el caso, replácela inmediatamente por una nueva.
- Ajuste la abertura de la bujía entre (0.6~0.7) mm.
- No utilice bujías no especificadas.

CAMBIO DE FUSIBLE

La capacidad del fusible es de 15 A.

En caso de sobre carga, el fusible se calentará rompiéndose el filamento, cortando el flujo de corriente. No sustituya el fusible con alambre o alguna pieza de metal.

8. ALMACENAJE

ALMACENAJE DEL VEHÍCULO

Para el almacenaje de la motocicleta por un periodo largo, por ejemplo, en invierno, tenga en cuenta los siguientes puntos para evitar daños o malfuncionamientos, los cuales son provocados por almacenajes prolongados. Además, antes de un almacenamiento largo, el mantenimiento adecuado tiene que ser llevado a cabo para que el vehículo se vuelva a poner en funcionamiento después del almacenamiento.

- Cambie el aceite.
- Drene toda la gasolina del tanque y del carburador.

ADVERTENCIA.

La gasolina es inflamable y puede ocasionar fuego y/o explosiones bajo ciertas condiciones. Por lo tanto no fume, haga fuego o coloque la gasolina cerca de fuentes de fuego.

- Retire la bujía, vierta de 15~20 ml de aceite en el cilindro, accione el pedal de arranque varias veces, luego vuelva a colocar la bujía.
- Retire la batería y colóquela en un lugar seco y bajo la sombra. Cárguela cada mes.
- Lave la motocicleta y aplíquela cera en las partes pintadas.
- Proteja la motocicleta con una cubierta especial y colóquela en un lugar seco, bajo sombra y seguro.

Uso del vehículo después del almacenaje prolongado.

- Retire la cubierta y lávela. Cambie el aceite si estuvo más de 4 meses sin moverse.
- Cargue la batería si es necesario y conéctela.
- Haga una inspección general de la motocicleta, maneje a una velocidad baja unos cuantos kilómetros.

9. DIAGRAMA ELÉCTRICO

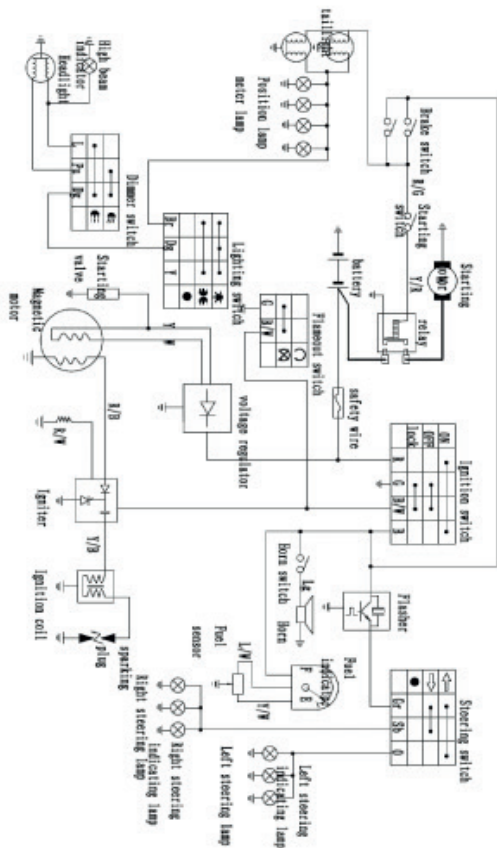

10. GARANTÍA MB

¿QUÉ ES UNA GARANTÍA?

Es el derecho que tiene el usuario de que se le reconozca los defectos o fallas del material por fabricación o ensamble empleando en su motocicleta. Este reconocimiento se otorga a través de la red de concesionarios durante el periodo de kilometraje establecido por el distribuidor, siempre y cuando, cumpla con las condiciones y recomendaciones de la firma. El distribuidor se reserva el derecho de evaluar si la pieza reclamada es objeto de garantía o bien de una incorrecta utilización de la motocicleta o por el incumplimiento de los servicios obligatorios de mantenimiento, caso en el cual, la reclamación será inválida.

REGISTRO DE GARANTÍA

La vigencia de garantía de su motocicleta contra cualquier defecto de fabricación es de 12 meses o 12,000 kilómetros, lo que ocurra primero a partir de la fecha de venta.

En caso de que su unidad presente un desgaste prematuro en piezas de desgaste natural como pistones, cigüeñales, escapes, anillos, entre otras, el propietario deberá cubrir un demérito por el tiempo de uso y desgaste de la unidad en función de la siguiente tabla:

TIEMPO / KILOMETRAJE		PORCENTAJE A CUBRIR POR EL PROPIETARIO
≤2	≤750	0%
≤4	≤1750	20%
≤6	≤3750	40%
≤8	≤6750	60%
≤10	≤9750	80%
≤12	≤12000	100%

LA GARANTÍA CUBRE:

Motor, transmisión, carburador y cualquier defecto de fabricación y/o ensamble. En caso de batería, el estator, el CDI y el arnés se garantizan por 30 días a partir de la fecha de venta y siempre y cuando se le de el uso adecuado estipulado por MB MOTOS.



HAZLA
TUJA





CATÁLOGO DIGITAL





CONOCE MÁS DE MB

 (33) 3619 1831, (33) 3619 2119

 Constituyentes 381-A, Colonia Moderna
Guadalajara, México

 WWW.MBMOTOS.COM

 MBMOTOS

 MBMOTOSMX

 @mbmotosmx